

# Inspiron 24

## 3000 Series



# Servisní příručka

**Model počítače: Inspiron 24-3452**  
**Regulační model: W12C**  
**Regulační typ: W12C002**



# Poznámky, upozornění a varování

---

-  **POZNÁMKA:** POZNÁMKA označuje důležité informace, které umožňují lepší využití počítače.
  -  **VÝSTRAHA: UPOZORNĚNÍ** poukazuje na možnost poškození hardwaru nebo ztráty dat a poskytuje návod, jak se danému problému vyhnout.
  -  **VAROVÁNÍ: VAROVÁNÍ** upozorňuje na potenciální nebezpečí poškození majetku, úrazu nebo smrti.
- 

**Copyright © 2015 Dell Inc. Všechna práva vyhrazena.** Tento produkt je chráněn autorskými právy a právy na duševní vlastnictví Spojených států amerických a mezinárodními právy. Dell™ a logo Dell jsou ochranné známky společnosti Dell Inc. ve Spojených státech amerických a/nebo v jiných jurisdikcích. Všechny ostatní značky a názvy uvedené v tomto dokumentu mohou být ochranné známky příslušných společností.

2015 - 07

Rev. A00

# Obsah

<b>Před manipulací uvnitř počítače.....</b>	<b>8</b>
Než začnete .....	8
Bezpečnostní pokyny.....	9
Doporučené nástroje.....	10
<b>Po manipulaci uvnitř počítače.....</b>	<b>11</b>
<b>Technický přehled.....</b>	<b>12</b>
Pohled dovnitř počítače.....	12
<b>Demontáž sestavy stojanu.....</b>	<b>13</b>
Postup.....	13
<b>Montáž sestavy stojanu.....</b>	<b>15</b>
Postup.....	15
<b>Demontáž zadního krytu.....</b>	<b>16</b>
Přípravné kroky.....	16
Postup.....	16
<b>Montáž zadního krytu.....</b>	<b>18</b>
Postup.....	18
Následné kroky.....	18
<b>Demontáž optické jednotky.....</b>	<b>19</b>
Přípravné kroky.....	19
Postup.....	19
<b>Montáž optické jednotky.....</b>	<b>22</b>
Postup.....	22
Následné kroky.....	22

<b>Vyjmutí pevného disku.....</b>	<b>23</b>
Přípravné kroky.....	23
Postup.....	23
<b>Instalace pevného disku.....</b>	<b>26</b>
Postup.....	26
Následné kroky.....	26
<b>Vyjmutí paměťového modulu.....</b>	<b>27</b>
Přípravné kroky.....	27
Postup.....	27
<b>Instalace paměťového modulu.....</b>	<b>29</b>
Postup.....	29
Následné kroky.....	30
<b>Demontáž bezdrátové karty.....</b>	<b>31</b>
Přípravné kroky.....	31
Postup.....	31
<b>Instalace bezdrátové karty.....</b>	<b>33</b>
Postup.....	33
Následné kroky.....	34
<b>Demontáž chladiče.....</b>	<b>35</b>
Přípravné kroky.....	35
Postup.....	35
<b>Výměna chladiče.....</b>	<b>37</b>
Postup.....	37
Následné kroky.....	37

<b>Vyjmutí ventilátoru.....</b>	<b>38</b>
Přípravné kroky.....	38
Postup.....	38
<b>Výměna ventilátoru.....</b>	<b>40</b>
Postup.....	40
Následné kroky.....	40
<b>Vyjmutí knoflíkové baterie.....</b>	<b>41</b>
Přípravné kroky.....	41
Postup.....	42
<b>Vložení knoflíkové baterie.....</b>	<b>43</b>
Postup.....	43
Následné kroky.....	43
<b>Demontáž mikrofону.....</b>	<b>44</b>
Přípravné kroky.....	44
Postup.....	44
<b>Montáž mikrofону.....</b>	<b>46</b>
Postup.....	46
Následné kroky.....	46
<b>Demontáž kamery.....</b>	<b>47</b>
Přípravné kroky.....	47
Postup.....	47
<b>Instalace kamery.....</b>	<b>49</b>
Postup.....	49
Následné kroky.....	49

<b>Demontáž základní desky.....</b>	<b>50</b>
Přípravné kroky.....	50
Postup.....	50
<b>Montáž základní desky.....</b>	<b>53</b>
Postup.....	53
Následné kroky.....	53
<b>Demontáž montážního držáku VESA.....</b>	<b>55</b>
Přípravné kroky.....	55
Postup.....	55
<b>Montáž držáku VESA.....</b>	<b>57</b>
Postup.....	57
Následné kroky.....	57
<b>Demontáž krytu reproduktorů.....</b>	<b>58</b>
Přípravné kroky.....	58
Postup.....	58
<b>Montáž krytu reproduktorů.....</b>	<b>60</b>
Postup.....	60
Následné kroky.....	60
<b>Vyjmutí reproduktorů.....</b>	<b>61</b>
Přípravné kroky.....	61
Postup.....	61
<b>Instalace reproduktorů.....</b>	<b>63</b>
Postup.....	63
Následné kroky.....	63

<b>Demontáž desky ovládacích tlačítek.....</b>	<b>64</b>
Přípravné kroky.....	64
Postup.....	64
<b>Montáž desky ovládacích tlačítek.....</b>	<b>66</b>
Postup.....	66
Následné kroky.....	66
<b>Demontáž sestavy displeje.....</b>	<b>67</b>
Přípravné kroky.....	67
Postup.....	68
<b>Montáž sestavy displeje.....</b>	<b>72</b>
Postup.....	72
Následné kroky.....	72
<b>Demontáž pryžových montážních noh.....</b>	<b>74</b>
Přípravné kroky.....	74
Postup.....	74
<b>Montáž pryžových noh.....</b>	<b>76</b>
Postup.....	76
Následné kroky.....	76
<b>Aktualizace systému BIOS.....</b>	<b>77</b>





# Před manipulací uvnitř počítače

---

 **VÝSTRAHA:** Chcete-li předejít poškození komponent a karet, manipulujte s nimi pouze za hrany a nedotýkejte se kolíků a kontaktů.

 **POZNÁMKA:** Obrázky v tomto dokumentu se mohou lišit od vašeho počítače v závislosti na sestavě, kterou jste si objednali.







## Než začnete

- 1 Uložte a zavřete všechny otevřené soubory a ukončete všechny spuštěné aplikace.
- 2 Vypněte počítač.
  - Windows 10: Klikněte nebo klepněte na tlačítko: **Start** →  **Napájení** → **Vypnout**.
  - Windows 8.1: Na obrazovce **Start** klikněte nebo klepněte na ikonu napájení  → **Vypnout**.
  - Windows 7: Klikněte nebo klepněte na položku **Start** → **Vypnout**.
-  **POZNÁMKA:** Používáte-li jiný operační systém, vyhledejte pokyny ohledně jeho vypnutí v příslušné dokumentaci.
- 3 Odpojte počítač a všechna připojená zařízení od elektrických zásuvek.
- 4 Odpojte od počítače všechny kabely (jako jsou například telefonní kabely, síťové kabely a podobně).
- 5 Odpojte od počítače všechna připojená periferní nebo jiná zařízení (například klávesnici, myš, monitor a podobně).
- 6 Vyjměte z počítače všechny paměťové karty nebo optické disky (pokud je potřeba).
- 7 Po odpojení počítače uzemněte základní desku stisknutím tlačítka napájení a jeho přidržením po dobu 5 sekund.
  -  **VÝSTRAHA:** Položte počítač na rovný, měkký a čistý povrch, abyste zabránili poškrábání displeje.
- 8 Položte počítač čelem dolů.



# Bezpečnostní pokyny

Dodržováním následujících bezpečnostních zásad zabráníte možnému poškození počítače a zajistíte vlastní bezpečnost.

-  **VAROVÁNÍ:** Před manipulací s vnitřními součástmi počítače si přečtěte bezpečnostní pokyny dodané s počítačem. Další informace o vzorových bezpečnostních postupech naleznete na domovské stránce Regulatory Compliance (Soulad s předpisy) na adrese [www.dell.com/regulatory\\_compliance](http://www.dell.com/regulatory_compliance).
-  **VAROVÁNÍ:** Před otevřením panelů nebo krytu počítače odpojte všechny zdroje napájení. Po dokončení práce uvnitř počítače nainstalujte zpět všechny kryty, panely a šrouby předtím, než připojíte zdroje napájení.
-  **VÝSTRAHA:** Chcete-li předejít poškození počítače, ujistěte se, že je pracovní plocha rovná a čistá.
-  **VÝSTRAHA:** Chcete-li předejít poškození komponent a karet, manipulujte s nimi pouze za hrany a nedotýkejte se kolíků a kontaktů.
-  **VÝSTRAHA:** Odstraňování problémů a opravy smíte provádět pouze po schválení týmem technické podpory společnosti Dell nebo podle jeho pokynů. Záruka se nevztahuje na škody způsobené servisními zásady, které nebyly společností Dell schváleny. Přečtěte si bezpečnostní pokyny, které jste obdrželi s produktem nebo které najdete na adrese [www.dell.com/regulatory\\_compliance](http://www.dell.com/regulatory_compliance).
-  **VÝSTRAHA:** Před manipulací s vnitřními součástmi počítače proveďte uzemnění tím, že se dotknete nenatřené kovové plochy, jako například kovové části na zadní straně počítače. Během práce se opětovně dotýkejte nenatřené kovové povrchu, abyste vybili statickou elektřinu, která by mohla interní součásti počítače poškodit.
-  **VÝSTRAHA:** Při odpojování kabelu tahejte za konektor nebo vytahovací poutko, nikoli za samotný kabel. Některé kabely mohou být opatřeny konektory se západkami nebo přitlačnými šrouby, které je třeba před odpojením kabelu uvolnit. Při odpojování kabelů udržujte konektory vyrovnané, aby nedošlo k ohnutí kolíků konektorů. Při připojování kabelů se ujistěte, že jsou porty a konektory správně otočeny a vyrovnány.

 **VÝSTRAHA:** Stiskem vysuňte všechny karty vložené ve čtečce paměťových karet.

## Doporučené nástroje

Postupy uvedené v tomto dokumentu mohou vyžadovat použití následujících nástrojů:

- křížový šroubovák,
- plastová jehla.

# Po manipulaci uvnitř počítače

---

 **VÝSTRAHA:** Pokud šrouby uvnitř počítače zůstanou uvolněné nebo volně ležet, můžete počítač vážně poškodit.

- 1 Našroubujte všechny šrouby a ujistěte se, že žádné nezůstaly volně uvnitř počítače.
- 2 Připojte všechna externí zařízení, periferie a kabely, které jste odpojili před prací v počítači.
- 3 Vraťte zpět všechny karty, disky a ostatní části, které jste odebrali před prací v počítači.
- 4 Připojte počítač a všechna připojená zařízení do elektrických zásuvek.
- 5 Zapněte počítač.

# Technický přehled

**!** **VAROVÁNÍ:** Před manipulací uvnitř počítače si přečtěte bezpečnostní informace dodané s počítačem a postupujte podle kroků popsaných v části [Před manipulací uvnitř počítače](#). Po dokončení práce uvnitř počítače postupujte podle pokynů v části [Po dokončení práce uvnitř počítače](#). Další vzorové postupy naleznete na domovské stránce Regulatory Compliance (Soulad s předpisy) na adrese [www.dell.com/regulatory\\_compliance](http://www.dell.com/regulatory_compliance).

## Pohled dovnitř počítače

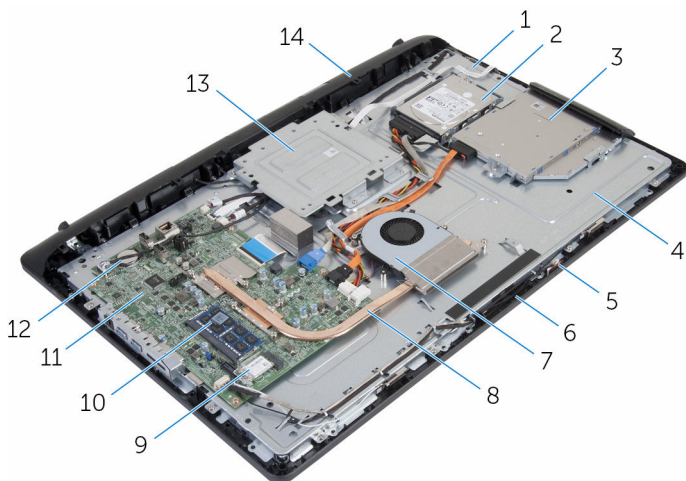

- |    |                           |    |                           |
|----|---------------------------|----|---------------------------|
| 1  | deska ovládacích tlačítek | 2  | sestava pevného disku     |
| 3  | sestava optické jednotky  | 4  | základna sestavy displeje |
| 5  | deska mikrofonu           | 6  | modul kamery              |
| 7  | ventilátor,               | 8  | chladič                   |
| 9  | bezdrátová karta          | 10 | paměťový modul            |
| 11 | základní deska            | 12 | knoflíková baterie        |
| 13 | montážní držák VESA       | 14 | kryt reproduktorů         |

# Demontáž sestavy stojanu

**!** **VAROVÁNÍ:** Před manipulací uvnitř počítače si přečtěte bezpečnostní informace dodané s počítačem a postupujte podle kroků popsaných v části [Před manipulací uvnitř počítače](#). Po dokončení práce uvnitř počítače postupujte podle pokynů v části [Po dokončení práce uvnitř počítače](#). Další vzorové postupy naleznete na domovské stránce Regulatory Compliance (Soulad s předpisy) na adrese [www.dell.com/regulatory\\_compliance](http://www.dell.com/regulatory_compliance).

## Postup

- 1 Za použití prstů zvedněte kryt stojanu.
- 2 Vysuňte a vyjměte kryt stojanu pod úhlem ze stojanu.

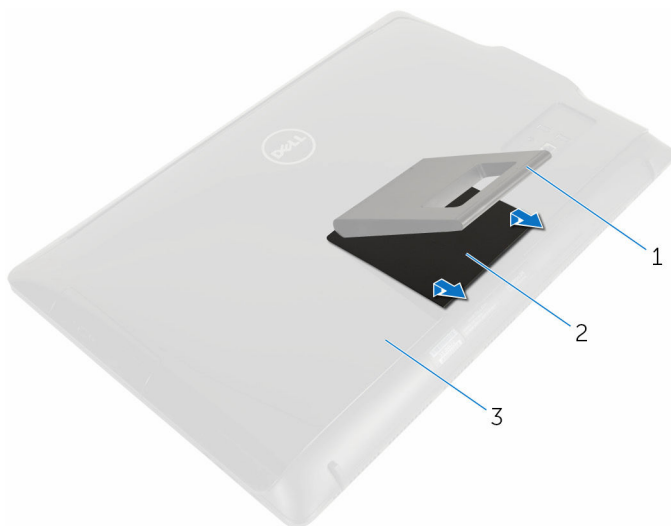

- |   |             |   |                |
|---|-------------|---|----------------|
| 1 | podstavec   | 2 | kryt podstavce |
| 3 | zadní kryt, |   |                |

- 3 Odšroubujte šrouby, které připevňují držák stojanu k zadnímu krytu.

4 Zvedněte stojan ze zadního krytu.

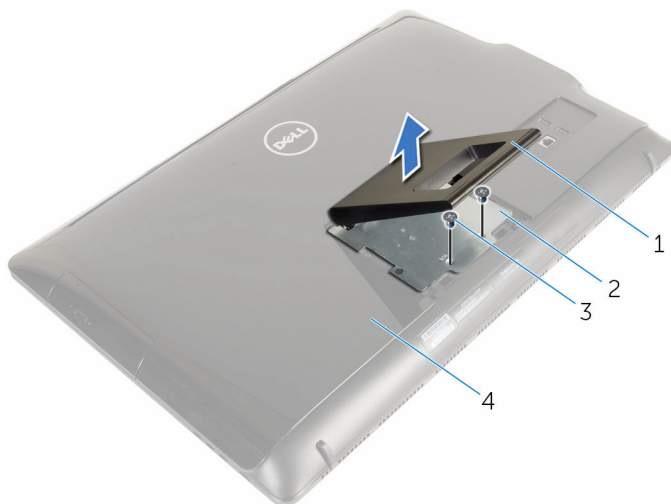

1 podstavec

2 držák stojanu

3 šrouby (2)

4 zadní kryt,

# Montáž sestavy stojanu

---

 **VAROVÁNÍ:** Před manipulací uvnitř počítače si přečtěte bezpečnostní informace dodané s počítačem a postupujte podle kroků popsaných v části [Před manipulací uvnitř počítače](#). Po dokončení práce uvnitř počítače postupujte podle pokynů v části [Po dokončení práce uvnitř počítače](#). Další vzorové postupy naleznete na domovské stránce Regulatory Compliance (Soulad s předpisy) na adrese [www.dell.com/regulatory\\_compliance](http://www.dell.com/regulatory_compliance).

## Postup

- 1 Zasuňte západky na držáku stojanu do slotů na zadním krytu a zarovnejte otvory pro šrouby na držáku stojanu s otvory pro šrouby na zadním krytu.
- 2 Zašroubujte šrouby, které připevňují držák stojanu k zadnímu krytu.
- 3 Nasuňte kryt stojanu na držák stojanu.

# Demontáž zadního krytu

---

 **VAROVÁNÍ:** Před manipulací uvnitř počítače si přečtěte bezpečnostní informace dodané s počítačem a postupujte podle kroků popsaných v části [Před manipulací uvnitř počítače](#). Po dokončení práce uvnitř počítače postupujte podle pokynů v části [Po dokončení práce uvnitř počítače](#). Další vzorové postupy naleznete na domovské stránce Regulatory Compliance (Soulad s předpisy) na adrese [www.dell.com/regulatory\\_compliance](http://www.dell.com/regulatory_compliance).

## Přípravné kroky

Demontujte [sestavu stojanu](#).

## Postup

 **VÝSTRAHA:** Neodnímejte kryt počítače, ledaže byste potřebovali nainstalovat interní příslušenství počítače.

- 1 Pomocí plastové jehly uvolněte zadní kryt od čelního krytu displeje.



2 Zvedněte zadní kryt z počítače.

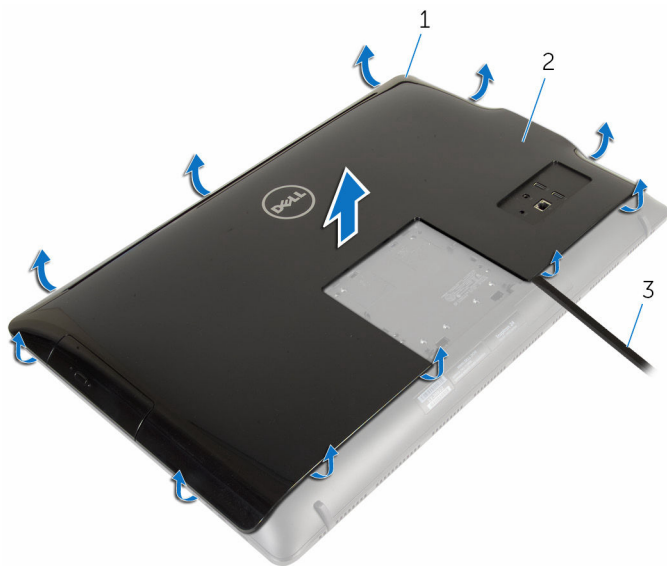

1 čelní kryt displeje  
3 plastová jehla

2 zadní kryt,

# Montáž zadního krytu

---

 **VAROVÁNÍ:** Před manipulací uvnitř počítače si přečtěte bezpečnostní informace dodané s počítačem a postupujte podle kroků popsaných v části [Před manipulací uvnitř počítače](#). Po dokončení práce uvnitř počítače postupujte podle pokynů v části [Po dokončení práce uvnitř počítače](#). Další vzorové postupy naleznete na domovské stránce Regulatory Compliance (Soulad s předpisy) na adrese [www.dell.com/regulatory\\_compliance](http://www.dell.com/regulatory_compliance).

## Postup

Zarovnejte západky na zadním krytu se sloty na čelním krytu displeje a upevněte zadní kryt na místo (musí zapadnout do pozice).

## Následné kroky

Namontujte [sestavu displeje](#).

# Demontáž optické jednotky

---



**VAROVÁNÍ:** Před manipulací uvnitř počítače si přečtěte bezpečnostní informace dodané s počítačem a postupujte podle kroků popsaných v části [Před manipulací uvnitř počítače](#). Po dokončení práce uvnitř počítače postupujte podle pokynů v části [Po dokončení práce uvnitř počítače](#). Další vzorové postupy naleznete na domovské stránce Regulatory Compliance (Soulad s předpisy) na adrese [www.dell.com/regulatory\\_compliance](http://www.dell.com/regulatory_compliance).

## Přípravné kroky

- 1 Demontujte [sestavu stojanu](#).
- 2 Demontujte [zadní kryt](#).

## Postup

- 1 Odpojte napájecí a datové kabely od optické jednotky.
- 2 Vyšroubujte šroub připevňující sestavu optické jednotky k základně sestavy displeje.

- 3** Vysuňte sestavu optické jednotky z pozice pro optickou jednotku.

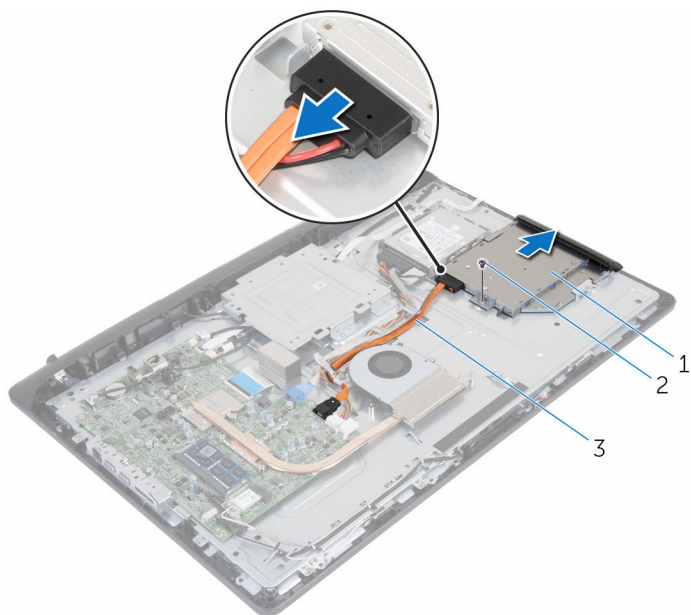

- 1 sestava optické jednotky      2 šroub  
3 napájecí a datový kabel

- 4** Opatrně páčením vysuňte rámeček optické jednotky a vyjměte jej z optické jednotky.  
**5** Vyšroubujte šroub připevňující držák optické jednotky k optické jednotce.

**6** Demontujte držák optické jednotky z optické jednotky.

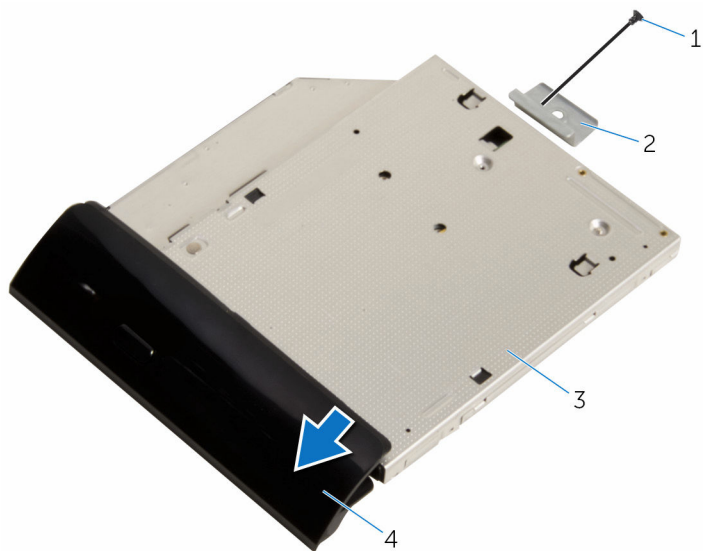

1 šroub

3 optická mechanika

2 držák optické jednotky

4 rámeček optické jednotky

# Montáž optické jednotky

---



**VAROVÁNÍ:** Před manipulací uvnitř počítače si přečtete bezpečnostní informace dodané s počítačem a postupujte podle kroků popsaných v části [Před manipulací uvnitř počítače](#). Po dokončení práce uvnitř počítače postupujte podle pokynů v části [Po dokončení práce uvnitř počítače](#). Další vzorové postupy naleznete na domovské stránce Regulatory Compliance (Soulad s předpisy) na adrese [www.dell.com/regulatory\\_compliance](http://www.dell.com/regulatory_compliance).

## Postup

- 1 Zarovnejte otvor pro šroub na držáku optické jednotky s otvorem pro šroub na optické jednotce.
- 2 Zašroubujte šroub, který k optické jednotce připevňuje držák optické jednotky.
- 3 Zarovnejte západky na rámečku optické jednotky se sloty v sestavě optické jednotky a zatlačte ji na místo (musí zapadnout).
- 4 Zasuňte sestavu optické jednotky do její pozice a zarovnejte otvor pro šroub na držáku optické jednotky zarovnan s otvorem pro šroub na základně sestavy displeje.
- 5 Zašroubujte šroub připevňující sestavu optické jednotky k základně sestavy displeje.
- 6 Připojte napájecí a datový kabel k sestavě optické jednotky.

## Následné kroky

- 1 Namontujte [zadní kryt](#).
- 2 Namontujte [sestavu displeje](#).

# Vyjmutí pevného disku

---

 **VAROVÁNÍ:** Před manipulací uvnitř počítače si přečtěte bezpečnostní informace dodané s počítačem a postupujte podle kroků popsaných v části [Před manipulací uvnitř počítače](#). Po dokončení práce uvnitř počítače postupujte podle pokynů v části [Po dokončení práce uvnitř počítače](#). Další vzorové postupy naleznete na domovské stránce Regulatory Compliance (Soulad s předpisy) na adrese [www.dell.com/regulatory\\_compliance](http://www.dell.com/regulatory_compliance).

 **VÝSTRAHA:** Pevné disky jsou křehké. Při manipulaci s pevným diskem buďte opatrní.

 **VÝSTRAHA:** Chcete-li předejít ztrátě dat, nevyjímejte pevný disk, pokud je počítač v režimu spánku nebo zapnutý.

## Přípravné kroky

- 1 Demontujte [sestavu stojanu](#).
- 2 Demontujte [zadní kryt](#).

## Postup

- 1 Odpojte napájecí a datový kabel od pevného disku.
- 2 Vyšroubujte šroub připevňující sestavu pevného disku k základně sestavy displeje.

**3** Prsty vysuňte sestavu pevného disku z pozice pevného disku.

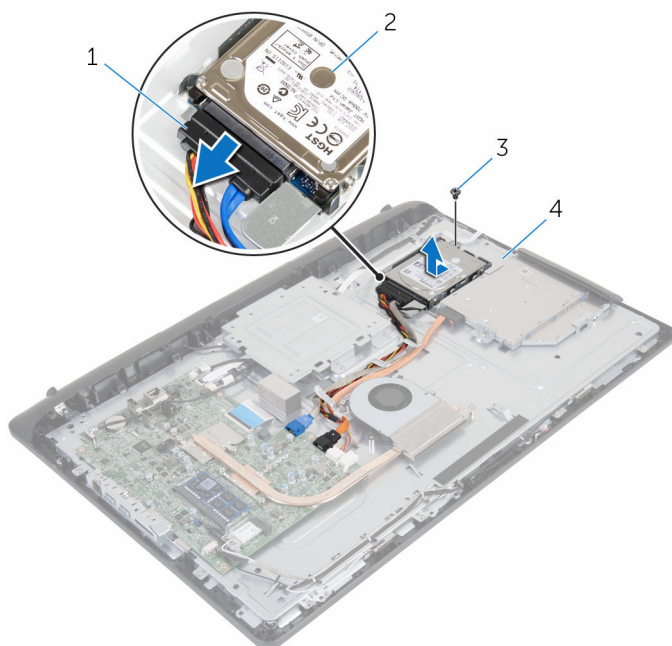

1 napájecí a datový kabel

2 sestava pevného disku

3 šroub

4 základna sestavy displeje

**4** Odstraňte šrouby, kterými je k pevnému disku upevněn jeho držák.



5 Vyměňte pevný disk z držáku.

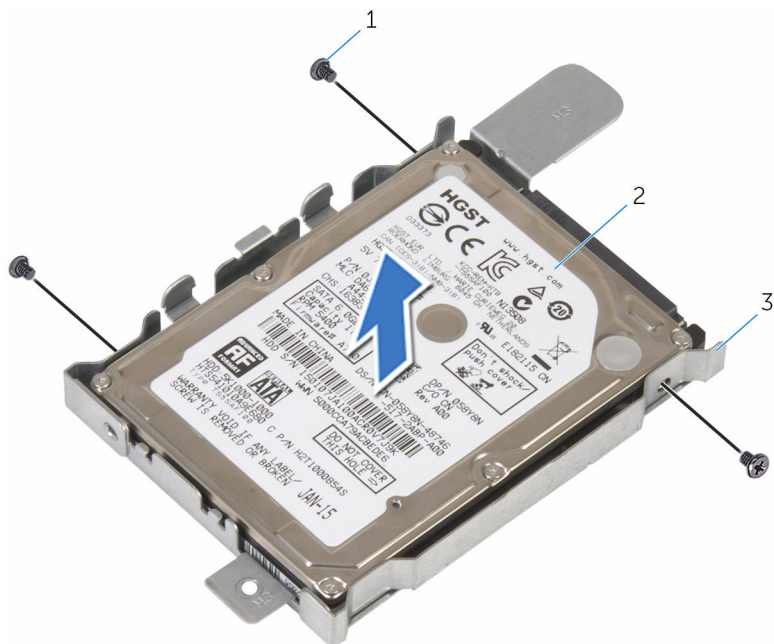

1 šrouby (3)

2 pevný disk

3 držák pevného disku

# Instalace pevného disku

---

 **VAROVÁNÍ:** Před manipulací uvnitř počítače si přečtěte bezpečnostní informace dodané s počítačem a postupujte podle kroků popsaných v části [Před manipulací uvnitř počítače](#). Po dokončení práce uvnitř počítače postupujte podle pokynů v části [Po dokončení práce uvnitř počítače](#). Další vzorové postupy naleznete na domovské stránce Regulatory Compliance (Soulad s předpisy) na adrese [www.dell.com/regulatory\\_compliance](http://www.dell.com/regulatory_compliance).

 **VÝSTRAHA:** Pevné disky jsou křehké. Při manipulaci s pevným diskem buďte opatrní.

## Postup

- 1 Zarovnejte zdířky pro šrouby na pevném disku se zdířkami na držáku pevného disku.
- 2 Zašroubujte šrouby upevňující držák pevného disku k pevnému disku.
- 3 Zasuňte sestavu pevného disku do pozice a zarovnejte tvor pro šroub na držáku pevného disku s otvorem pro šroub na základně sestavy displeje.
- 4 Zašroubujte šroub připevňující sestavu pevného disku k základně sestavy displeje.
- 5 Připojte napájecí a datový kabel k pevnému disku.

## Následné kroky

- 1 Namontujte [zadní kryt](#).
- 2 Namontujte [sestavu displeje](#).

# Vyjmutí paměťového modulu

---



**VAROVÁNÍ:** Před manipulací uvnitř počítače si přečtěte bezpečnostní informace dodané s počítačem a postupujte podle kroků popsaných v části [Před manipulací uvnitř počítače](#). Po dokončení práce uvnitř počítače postupujte podle pokynů v části [Po dokončení práce uvnitř počítače](#). Další vzorové postupy naleznete na domovské stránce Regulatory Compliance (Soulad s předpisy) na adrese [www.dell.com/regulatory\\_compliance](http://www.dell.com/regulatory_compliance).

## Přípravné kroky

- 1 Demontujte [sestavu stojanu](#).
- 2 Demontujte [zadní kryt](#).

## Postup

- 1 Prsty opatrně roztáhněte zajišťovací spony na každém konci slotu paměťového modulu tak, aby modul lehce vyskočil.

**2** Vyjměte paměťový modul ze slotu paměťového modulu.

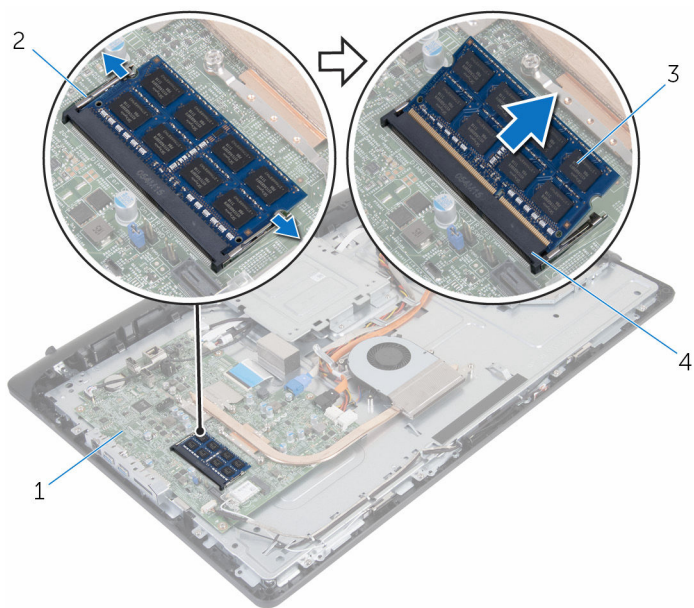

1 základní deska  
3 paměťový modul

2 zajišťovací spony (2)  
4 slot paměťového modulu

# Instalace paměťového modulu

---



**VAROVÁNÍ:** Před manipulací uvnitř počítače si přečtěte bezpečnostní informace dodané s počítačem a postupujte podle kroků popsaných v části [Před manipulací uvnitř počítače](#). Po dokončení práce uvnitř počítače postupujte podle pokynů v části [Po dokončení práce uvnitř počítače](#). Další vzorové postupy naleznete na domovské stránce Regulatory Compliance (Soulad s předpisy) na adrese [www.dell.com/regulatory\\_compliance](http://www.dell.com/regulatory_compliance).

## Postup

- 1 Zarovnejte zářez na hraně paměťového modulu s výčnělkem na slotu paměťového modulu.

- 2 Modul pevně zasuňte pod úhlem do slotu a poté modul zatlačte směrem dolů, dokud nezapadne na místo.

 **POZNÁMKA:** Jestliže neuslyšíte cvaknutí, modul vyjměte a postup vkládání zopakujte.

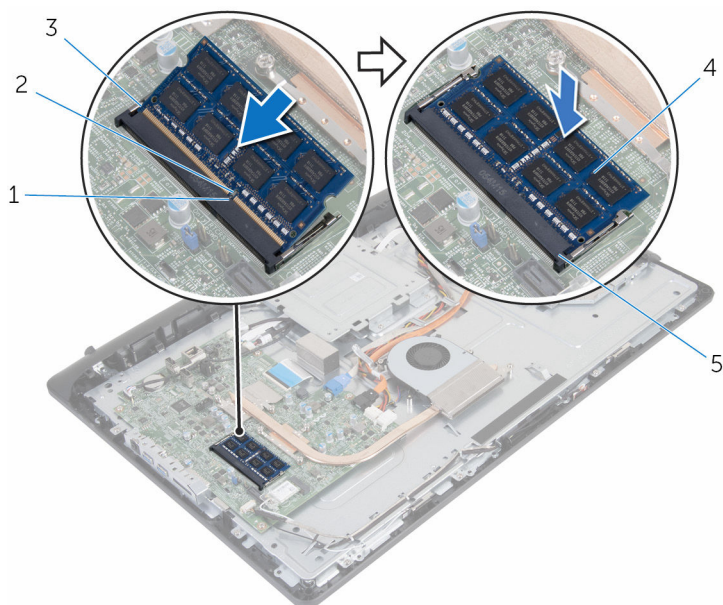

- |   |                        |   |                |
|---|------------------------|---|----------------|
| 1 | zářez                  | 2 | západka        |
| 3 | zajišťovací spony (2)  | 4 | paměťový modul |
| 5 | slot paměťového modulu |   |                |

## Následné kroky

- 1 Namontujte [zadní kryt](#).
- 2 Namontujte [sestavu displeje](#).

# Demontáž bezdrátové karty

---

 **VAROVÁNÍ:** Před manipulací uvnitř počítače si přečtěte bezpečnostní informace dodané s počítačem a postupujte podle kroků popsaných v části [Před manipulací uvnitř počítače](#). Po dokončení práce uvnitř počítače postupujte podle pokynů v části [Po dokončení práce uvnitř počítače](#). Další vzorové postupy naleznete na domovské stránce Regulatory Compliance (Soulad s předpisy) na adrese [www.dell.com/regulatory\\_compliance](http://www.dell.com/regulatory_compliance).

## Přípravné kroky

- 1 Demontujte [sestavu stojanu](#).
- 2 Demontujte [zadní kryt](#).

## Postup

- 1 Vyšroubujte šroub upevňující držák bezdrátové karty a bezdrátovou kartu ze základní desky.
- 2 Vysuňte držák bezdrátové karty z bezdrátové karty.
- 3 Odpojte anténní kabely od konektorů na bezdrátové kartě.

**4** Vysuňte bezdrátovou kartu ze slotu bezdrátové karty.

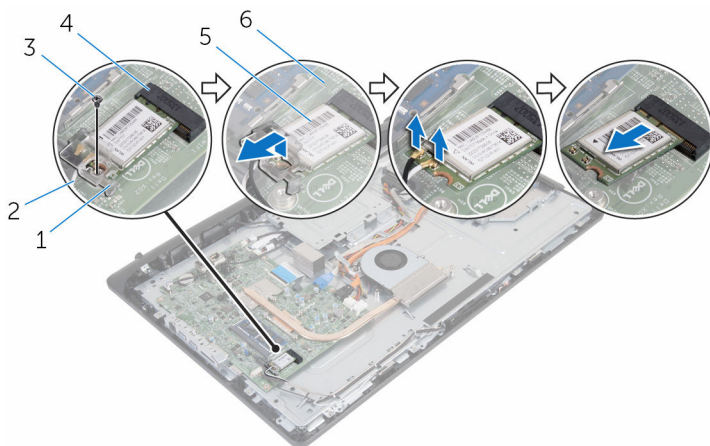

1 držák bezdrátové karty

2 kabely antény

3 šroub

4 slot pro bezdrátovou kartu

5 bezdrátová karta

6 základní deska



# Instalace bezdrátové karty

 **VAROVÁNÍ:** Před manipulací uvnitř počítače si přečtete bezpečnostní informace dodané s počítačem a postupujte podle kroků popsanych v části [Před manipulací uvnitř počítače](#). Po dokončení práce uvnitř počítače postupujte podle pokynů v části [Po dokončení práce uvnitř počítače](#). Další vzorové postupy naleznete na domovské stránce Regulatory Compliance (Soulad s předpisy) na adrese [www.dell.com/regulatory\\_compliance](http://www.dell.com/regulatory_compliance).

## Postup

- 1 Zarovnejte drážku na bezdrátové kartě s výstupkem na slotu karty.
- 2 Zasuňte bezdrátovou kartu do slotu bezdrátové karty.
- 3 Zatlačte druhý konec bezdrátové karty dolů a zarovnejte otvor pro šroub na bezdrátové kartě s otvorem pro šroub na základní desce.
- 4 Připojte anténní kabely k bezdrátové kartě.

Následující tabulka uvádí barevné schéma anténních kabelů pro bezdrátové karty podporované tímto počítačem:

Konektory na bezdrátové kartě	Barva anténního kabelu
Hlavní (bílý trojúhelník)	Bílá
Pomocný (černý trojúhelník)	Černá

- 5 Zarovnejte otvor pro šroub na držáku bezdrátové karty s otvorem pro šroub na bezdrátové kartě.

- 6 Zašroubujte šroub upevňující držák bezdrátové karty a bezdrátovou kartu k základní desce.

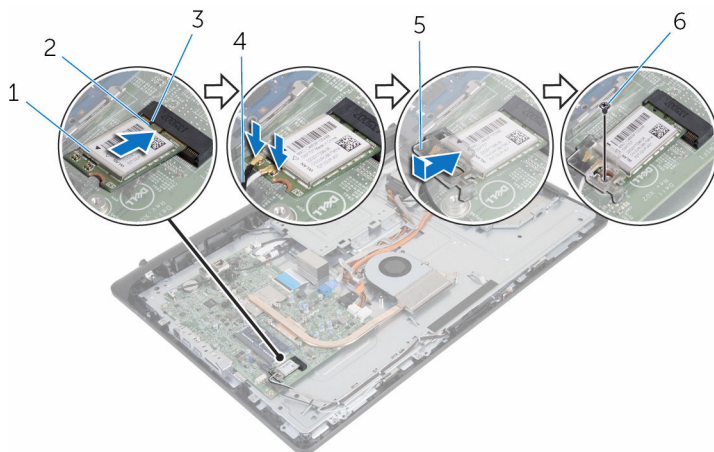

- |   |                        |   |               |
|---|------------------------|---|---------------|
| 1 | bezdrátová karta       | 2 | zářez         |
| 3 | západka                | 4 | kabely antény |
| 5 | držák bezdrátové karty | 6 | šroub         |

## Následné kroky

- 1 Namontujte [zadní kryt](#).
- 2 Namontujte [sestavu displeje](#).

# Demontáž chladiče

---

 **VAROVÁNÍ:** Před manipulací uvnitř počítače si přečtěte bezpečnostní informace dodané s počítačem a postupujte podle kroků popsaných v části [Před manipulací uvnitř počítače](#). Po dokončení práce uvnitř počítače postupujte podle pokynů v části [Po dokončení práce uvnitř počítače](#). Další vzorové postupy naleznete na domovské stránce Regulatory Compliance (Soulad s předpisy) na adrese [www.dell.com/regulatory\\_compliance](http://www.dell.com/regulatory_compliance).

 **VAROVÁNÍ:** Chladič se může za běžného provozu zahřát. Než se dotknete chladiče, nechte ho po dostatečnou dobu vychladnout.

 **VÝSTRAHA:** Abyste zajistili maximální chlazení procesoru, nedotýkejte se oblastí přenosu tepla na chladiči. Mastnota na vaší pokožce může snížit schopnost teplovodivé pasty přenášet teplo.

## Přípravné kroky

- 1 Demontujte [sestavu stojanu](#).
- 2 Demontujte [zadní kryt](#).

## Postup

- 1 Postupně (podle pořadí vyznačeného na chladiči) odšroubujte jisticí šrouby, které připevňují chladič k základní desce.
- 2 Odšroubujte šroub připevňující chladič k základně sestavy displeje.

**3** Vyměňte chladič ze základní desky.

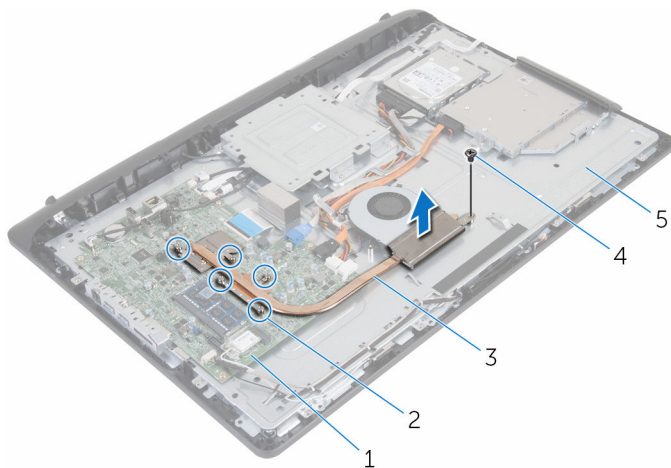

1 základní deska

3 chladič

5 základna sestavy displeje

2 jisticí šrouby (5)

4 šroub

# Výměna chladiče

---

 **VAROVÁNÍ:** Před manipulací uvnitř počítače si přečtěte bezpečnostní informace dodané s počítačem a postupujte podle kroků popsaných v části [Před manipulací uvnitř počítače](#). Po dokončení práce uvnitř počítače postupujte podle pokynů v části [Po dokončení práce uvnitř počítače](#). Další vzorové postupy naleznete na domovské stránce Regulatory Compliance (Soulad s předpisy) na adrese [www.dell.com/regulatory\\_compliance](http://www.dell.com/regulatory_compliance).

 **VÝSTRAHA:** Nesprávné vyrovnání chladiče může způsobit poškození základní desky a procesoru.

 **POZNÁMKA:** Originální teplovodivou pastu lze použít znovu v případě, že společně nainstalujete původní základní desku a chladič. Pokud vyměníte základní desku nebo chladič, použijte termopodložku dodanou v sadě, abyste zajistili dosažení správné teplotní vodivosti.

## Postup

- 1 Zarovnejte otvor pro šroub na chladiči s otvorem pro šroub na základně sestavy displeje.
- 2 Zarovnejte jisticí šrouby na chladiči s otvory pro šrouby na základní desce.
- 3 Postupně (podle pořadí vyznačeného na chladiči) utáhněte jisticí šrouby, které připevňují chladič k základní desce.
- 4 Zašroubujte šroub připevňující chladič k základně sestavy displeje.

## Následné kroky

- 1 Namontujte [zadní kryt](#).
- 2 Namontujte [sestavu displeje](#).

# Vyjmutí ventilátoru

---



**VAROVÁNÍ:** Před manipulací uvnitř počítače si přečtěte bezpečnostní informace dodané s počítačem a postupujte podle kroků popsaných v části [Před manipulací uvnitř počítače](#). Po dokončení práce uvnitř počítače postupujte podle pokynů v části [Po dokončení práce uvnitř počítače](#). Další vzorové postupy naleznete na domovské stránce Regulatory Compliance (Soulad s předpisy) na adrese [www.dell.com/regulatory\\_compliance](http://www.dell.com/regulatory_compliance).

## Přípravné kroky

- 1 Demontujte [sestavu stojanu](#).
- 2 Demontujte [zadní kryt](#).

## Postup

- 1 Odpojte kabel ventilátoru od základní desky.
- 2 Odšroubujte šrouby upevňující ventilátor k základně sestavy displeje.

**3** Zvedněte ventilátor pod úhlem ze základny sestavy displeje.

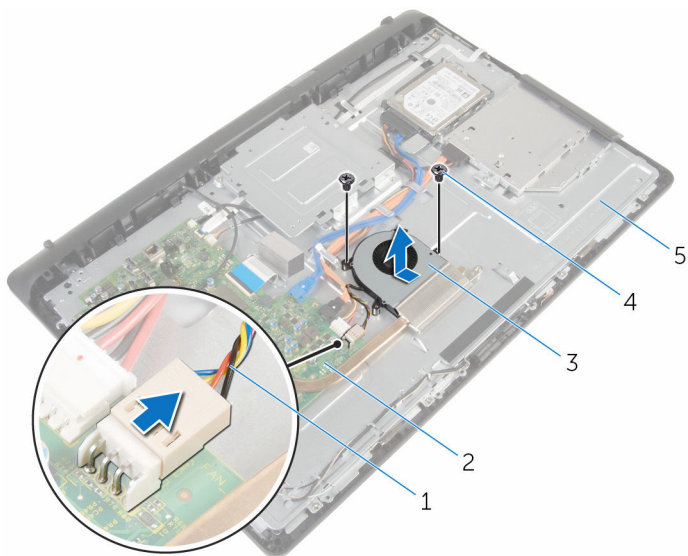

1 kabel ventilátoru

2 základní deska

3 ventilátor,

4 šrouby (2)

5 základna sestavy displeje

# Výměna ventilátoru

---



**VAROVÁNÍ:** Před manipulací uvnitř počítače si přečtěte bezpečnostní informace dodané s počítačem a postupujte podle kroků popsaných v části [Před manipulací uvnitř počítače](#). Po dokončení práce uvnitř počítače postupujte podle pokynů v části [Po dokončení práce uvnitř počítače](#). Další vzorové postupy naleznete na domovské stránce Regulatory Compliance (Soulad s předpisy) na adrese [www.dell.com/regulatory\\_compliance](http://www.dell.com/regulatory_compliance).

## Postup

- 1 Uložte ventilátor pod úhlem na základnu sestavy displeje.
- 2 Zarovnejte otvory pro šrouby na ventilátoru s otvory pro šrouby na základně sestavy displeje.
- 3 Zašroubujte šrouby upevňující ventilátor k základně sestavy displeje.
- 4 Připojte kabel ventilátoru k základní desce.

## Následné kroky

- 1 Namontujte [zadní kryt](#).
- 2 Namontujte [sestavu displeje](#).



# Vyjmutí knoflíkové baterie

---

 **VAROVÁNÍ:** Před manipulací uvnitř počítače si přečtěte bezpečnostní informace dodané s počítačem a postupujte podle kroků popsaných v části [Před manipulací uvnitř počítače](#). Po dokončení práce uvnitř počítače postupujte podle pokynů v části [Po dokončení práce uvnitř počítače](#). Další vzorové postupy naleznete na domovské stránce Regulatory Compliance (Soulad s předpisy) na adrese [www.dell.com/regulatory\\_compliance](http://www.dell.com/regulatory_compliance).

 **VÝSTRAHA:** Vyjmutím knoflíkové baterie dojde k vynulování nastavení systému BIOS na výchozí hodnoty. Doporučujeme, abyste si před vyjmutím knoflíkové baterie poznačili nastavení systému BIOS.

## Přípravné kroky

- 1 Demontujte [sestavu stojanu](#).
- 2 Demontujte [zadní kryt](#).

# Postup

Pomocí plastové jehly opatrně vyjměte knoflíkovou baterii ze socketu baterie na základní desce.

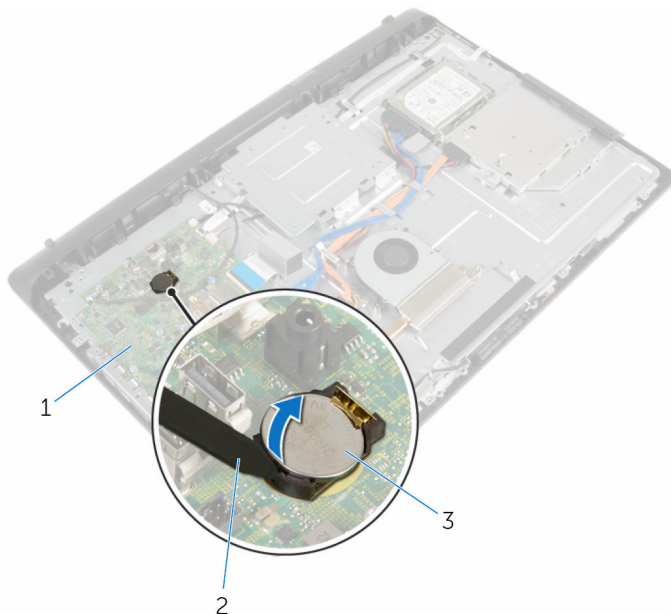

- 1 základní deska
- 3 knoflíková baterie

- 2 plastová jehla

# Vložení knoflíkové baterie

---



**VAROVÁNÍ:** Před manipulací uvnitř počítače si přečtěte bezpečnostní informace dodané s počítačem a postupujte podle kroků popsaných v části [Před manipulací uvnitř počítače](#). Po dokončení práce uvnitř počítače postupujte podle pokynů v části [Po dokončení práce uvnitř počítače](#). Další vzorové postupy naleznete na domovské stránce Regulatory Compliance (Soulad s předpisy) na adrese [www.dell.com/regulatory\\_compliance](http://www.dell.com/regulatory_compliance).

## Postup

Vložte novou knoflíkovou baterii kladnou stranou nahoru do lůžka baterie a zatlačte ji na místo.

## Následné kroky

- 1 Namontujte [zadní kryt](#).
- 2 Namontujte [sestavu displeje](#).

# Demontáž mikrofону

---

 **VAROVÁNÍ:** Před manipulací uvnitř počítače si přečtete bezpečnostní informace dodané s počítačem a postupujte podle kroků popsaných v části [Před manipulací uvnitř počítače](#). Po dokončení práce uvnitř počítače postupujte podle pokynů v části [Po dokončení práce uvnitř počítače](#). Další vzorové postupy naleznete na domovské stránce Regulatory Compliance (Soulad s předpisy) na adrese [www.dell.com/regulatory\\_compliance](http://www.dell.com/regulatory_compliance).

## Přípravné kroky

- 1 Demontujte [sestavu stojanu](#).
- 2 Demontujte [zadní kryt](#).

## Postup

- 1 Odpojte kabel mikrofónu a kamery od základní desky.
- 2 Všimněte si vedení kabelu mikrofónu a kamery a vyjměte kabel z vodiček na základně sestavy displeje.
- 3 Postupujte podle pokynů v krocích 4 až 7 v části „[Vyjmutí kamery](#)“.
- 4 Zvedněte desku mikrofónu pod úhlem z čelního krytu displeje.

**5** Odpojte kabel mikrofonu a kamery od desky mikrofonu.

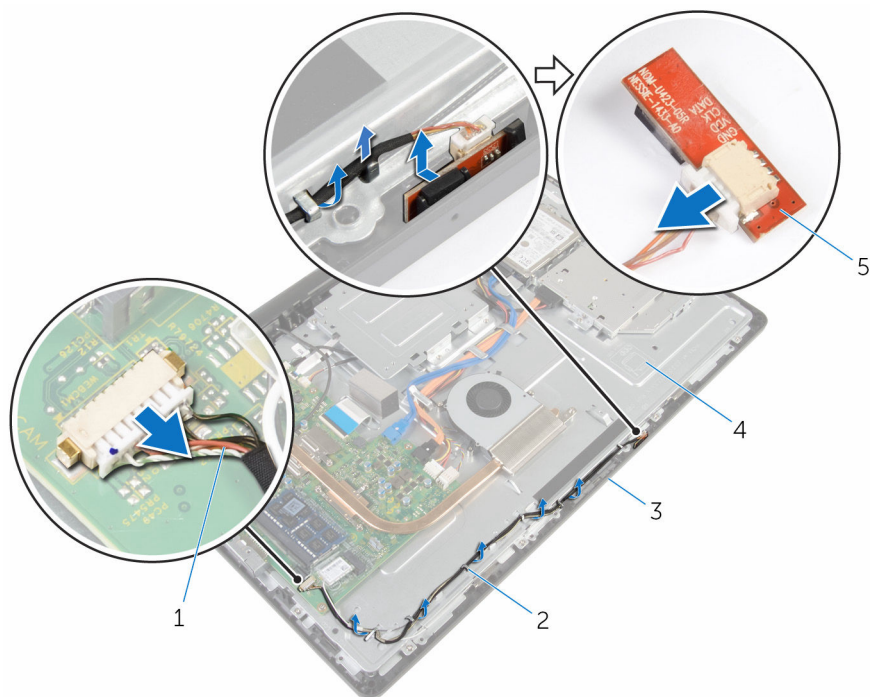

- |   |                          |   |                           |
|---|--------------------------|---|---------------------------|
| 1 | kabel mikrofonu a kamery | 2 | vodítka                   |
| 3 | čelní kryt displeje      | 4 | základna sestavy displeje |
| 5 | deska mikrofonu          |   |                           |

# Montáž mikrofону

---



**VAROVÁNÍ:** Před manipulací uvnitř počítače si přečtěte bezpečnostní informace dodané s počítačem a postupujte podle kroků popsaných v části [Před manipulací uvnitř počítače](#). Po dokončení práce uvnitř počítače postupujte podle pokynů v části [Po dokončení práce uvnitř počítače](#). Další vzorové postupy naleznete na domovské stránce Regulatory Compliance (Soulad s předpisy) na adrese [www.dell.com/regulatory\\_compliance](http://www.dell.com/regulatory_compliance).

## Postup

- 1 Připojte kabel mikrofónu a kamery k desce mikrofónu.
- 2 Zasuňte desku mikrofónu do slotu na čelním krytu displeje.
- 3 Postupujte podle pokynů v krocích 1 až 3 v části „[Montáž kamery](#)“.
- 4 Ved'te kabel mikrofónu a kamery vodičky na základně sestavy displeje.
- 5 Připojte kabel mikrofónu a kamery k základní desce.

## Následné kroky

- 1 Namontujte [zadní kryt](#).
- 2 Namontujte [sestavu displeje](#).

# Demontáž kamery

---

 **VAROVÁNÍ:** Před manipulací uvnitř počítače si přečtěte bezpečnostní informace dodané s počítačem a postupujte podle kroků popsaných v části [Před manipulací uvnitř počítače](#). Po dokončení práce uvnitř počítače postupujte podle pokynů v části [Po dokončení práce uvnitř počítače](#). Další vzorové postupy naleznete na domovské stránce Regulatory Compliance (Soulad s předpisy) na adrese [www.dell.com/regulatory\\_compliance](http://www.dell.com/regulatory_compliance).

## Přípravné kroky

- 1 Demontujte [sestavu stojanu](#).
- 2 Demontujte [zadní kryt](#).

## Postup

- 1 Odpojte kabel mikrofonu a kamery od základní desky.
- 2 Všimněte si vedení kabelu mikrofonu a kamery a vyjměte kabel z vodiček na základně sestavy displeje.
- 3 Postupujte podle pokynů v krocích 4 až 6 v části „[Demontáž mikrofonu](#)“.
- 4 Prsty stiskněte pojistnou svorku a zvedněte modul kamery.
- 5 Odpojte modul kamery od západky na slotu modulu kamery na čelním krytu displeje.
- 6 Zvedněte modul kamery z čelního krytu displeje.

7 Odpojte kabel mikrofonu a kamery od modulu kamery.

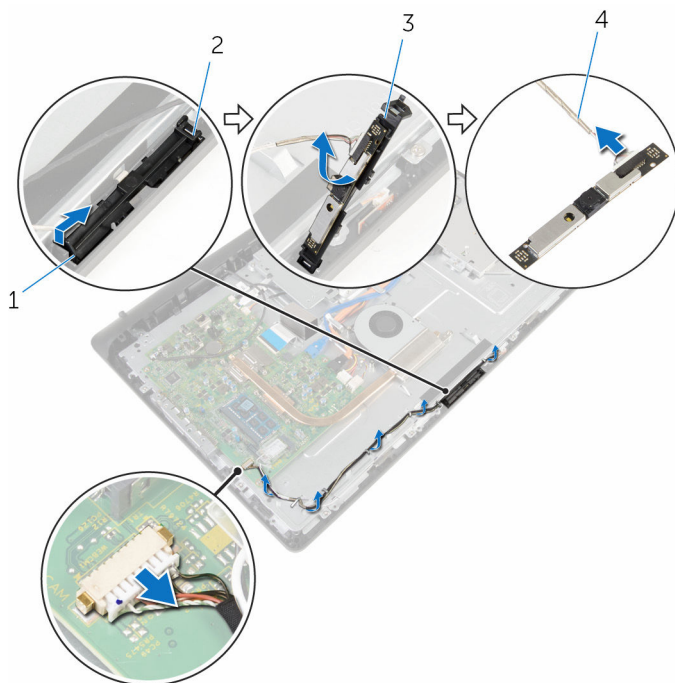

1 pojistná svorka

3 modul kamery

2 západka

4 kabel mikrofonu a kamery



# Instalace kamery

---

 **VAROVÁNÍ:** Před manipulací uvnitř počítače si přečtěte bezpečnostní informace dodané s počítačem a postupujte podle kroků popsaných v části [Před manipulací uvnitř počítače](#). Po dokončení práce uvnitř počítače postupujte podle pokynů v části [Po dokončení práce uvnitř počítače](#). Další vzorové postupy naleznete na domovské stránce Regulatory Compliance (Soulad s předpisy) na adrese [www.dell.com/regulatory\\_compliance](http://www.dell.com/regulatory_compliance).

## Postup

- 1 Připojte kabel mikrofonu a kamery k modulu kamery.
- 2 Zatlačte západky na modulu kamery do západek na slotu modulu kamery.
- 3 Zatlačte modul kamery dolů do slotu na čelním krytu displeje (musí zapadnout do pozice).
- 4 Postupujte podle pokynů v krocích 1 a 2 v části „[Montáž mikrofonu](#)“.
- 5 Ved'te kabel mikrofonu a kamery vodičky na základně sestavy displeje.
- 6 Připojte kabel mikrofonu a kamery k základní desce.

## Následné kroky

- 1 Namontujte [zadní kryt](#).
- 2 Namontujte [sestavu displeje](#).

# Demontáž základní desky

---

 **VAROVÁNÍ:** Před manipulací uvnitř počítače si přečtěte bezpečnostní informace dodané s počítačem a postupujte podle kroků popsanych v části [Před manipulací uvnitř počítače](#). Po dokončení práce uvnitř počítače postupujte podle pokynů v části [Po dokončení práce uvnitř počítače](#). Další vzorové postupy naleznete na domovské stránce Regulatory Compliance (Soulad s předpisy) na adrese [www.dell.com/regulatory\\_compliance](http://www.dell.com/regulatory_compliance).

 **POZNÁMKA:** Výrobní číslo vašeho počítače je umístěno na základní desce. Po výměně základní desky je nutné výrobní číslo zadat v programu pro nastavení systému BIOS.

 **POZNÁMKA:** Při výměně základní desky dojde k odstranění veškerých změn, které jste v programu pro nastavení systému BIOS v tomto systému udělali. Po výměně základní desky je třeba požadované změny provést znovu.

 **POZNÁMKA:** Před odpojením kabelů od systémové desky si zapamatujte jejich umístění, abyste je po výměně systémové desky zapojili správně.

## Přípravné kroky

- 1 Demontujte [sestavu stojanu](#).
- 2 Demontujte [zadní kryt](#).
- 3 Vyjměte [paměťový modul](#).
- 4 Vyjměte [chladič](#).
- 5 Demontujte [bezdrátovou kartu](#).

## Postup

- 1 Odpojte kabely reproduktoru, desky dotykového ovládání, datový kabel pevného disku, datový kabel optické jednotky, napájecí kabel pevného disku a optické jednotky, kabely ventilátoru, mikrofonu a kamery od příslušných konektorů na základní desce.
- 2 Zvedněte západky a odpojte kabely desky ovládacích tlačítek a displeje od konektorů na základní desce.

- 3** Stiskněte západku a odpojte kabel podsvícení displeje od konektoru na základní desce.

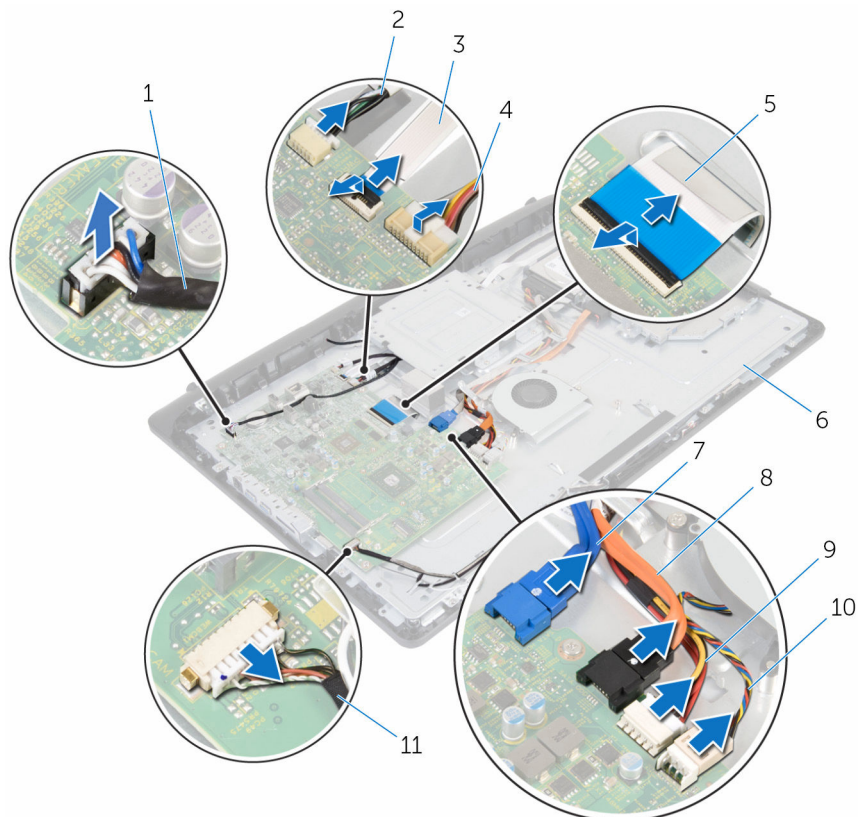

- |    |   |    |                                 |
|----|---|----|---------------------------------|
| 1  | kabel reproduktoru                              | 2  | kabel desky dotykového ovládání |
| 3  | kabel desky ovládacích tlačítek                 | 4  | kabel podsvícení displeje       |
| 5  | kabel displeje                                  | 6  | základna sestavy displeje       |
| 7  | datový kabel pevného disku                      | 8  | datový kabel optické jednotky   |
| 9  | napájecí kabel pevného disku a optické jednotky | 10 | kabel ventilátoru               |
| 11 | kabel mikrofonu a kamery                        |    |                                 |

- 4** Vyšroubujte šrouby připevňující základní desku k základně sestavy displeje.

- 5 Opatrně základní desku zvedněte od vnitřního okraje a uvolněte porty ze slotů na základně sestavy displeje.
- 6 Zvedněte základní desku ze základny sestavy displeje.

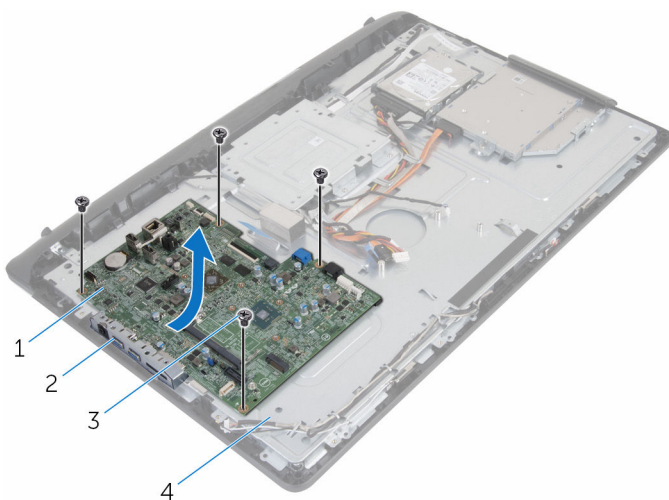



1 základní deska  
3 šrouby (4)

2 sloty  
4 základna sestavy displeje

# Montáž základní desky

---

 **VAROVÁNÍ:** Před manipulací uvnitř počítače si přečtěte bezpečnostní informace dodané s počítačem a postupujte podle kroků popsanych v části [Před manipulací uvnitř počítače](#). Po dokončení práce uvnitř počítače postupujte podle pokynů v části [Po dokončení práce uvnitř počítače](#). Další vzorové postupy naleznete na domovské stránce Regulatory Compliance (Soulad s předpisy) na adrese [www.dell.com/regulatory\\_compliance](http://www.dell.com/regulatory_compliance).

 **POZNÁMKA:** Výrobní číslo vašeho počítače je umístěno na základní desce. Po výměně základní desky je nutné výrobní číslo zadat v programu pro nastavení systému BIOS.

 **POZNÁMKA:** Při výměně základní desky dojde k odstranění veškerých změn, které jste v programu pro nastavení systému BIOS v tomto systému udělali. Po výměně základní desky je třeba požadované změny provést znovu.

## Postup

- 1 Zasuňte porty na základní desce do slotů na základně sestavy displeje a uložte základní desku na základnu sestavy displeje.
- 2 Zarovnejte otvory pro šrouby na základní desce s otvory pro šrouby na základně sestavy displeje.
- 3 Zašroubujte šrouby připevňující základní desku k základně sestavy displeje.
- 4 Připojte kabel podsvícení displeje ke konektoru na základní desce.
- 5 Zasuňte desku ovládacích tlačítek a kabely displeje do konektorů na základní desce a zatlačeníím na západky kabely zajistěte.
- 6 Připojte kabely reproduktoru, desky dotykového ovládání, datový kabel pevného disku, datový kabel optické jednotky, napájecí kabel pevného disku a optické jednotky, kabely ventilátoru, mikrofonu a kamery do příslušných konektorů na základní desce.

## Následné kroky

- 1 Namontujte [bezdrátovou kartu](#).
- 2 Namontujte [chladič](#).
- 3 Vložte [paměťový modul](#).

- 4 Namontujte [zadní kryt](#).
- 5 Namontujte [sestavu displeje](#).

# Demontáž montážního držáku VESA

---



**VAROVÁNÍ:** Před manipulací uvnitř počítače si přečtěte bezpečnostní informace dodané s počítačem a postupujte podle kroků popsaných v části [Před manipulací uvnitř počítače](#). Po dokončení práce uvnitř počítače postupujte podle pokynů v části [Po dokončení práce uvnitř počítače](#). Další vzorové postupy naleznete na domovské stránce Regulatory Compliance (Soulad s předpisy) na adrese [www.dell.com/regulatory\\_compliance](http://www.dell.com/regulatory_compliance).

## Přípravné kroky

- 1 Demontujte [sestavu stojanu](#).
- 2 Demontujte [zadní kryt](#).

## Postup

- 1 Všimněte si vedení kabelu reproduktoru pod montážním držákem VESA a vyjměte jej z vodiček.
- 2 Vyšroubujte šrouby, které upevní montážní držák VESA k základně sestavy displeje.

**3** Zvedněte montážní držák VESA ze základny panelu displeje.

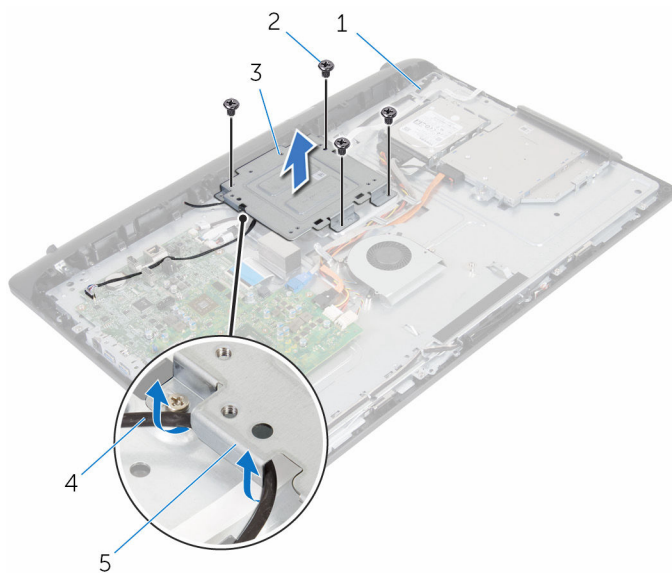

1 základna sestavy displeje

2 šrouby (4)

3 montážní držák VESA

4 kabel reproduktoru

5 vodítka



# Montáž držáku VESA

---

 **VAROVÁNÍ:** Před manipulací uvnitř počítače si přečtěte bezpečnostní informace dodané s počítačem a postupujte podle kroků popsaných v části [Před manipulací uvnitř počítače](#). Po dokončení práce uvnitř počítače postupujte podle pokynů v části [Po dokončení práce uvnitř počítače](#). Další vzorové postupy naleznete na domovské stránce Regulatory Compliance (Soulad s předpisy) na adrese [www.dell.com/regulatory\\_compliance](http://www.dell.com/regulatory_compliance).

## Postup

- 1 Zarovnejte otvory pro šrouby na montážním držáku VESA s otvory pro šrouby na základně sestavy displeje.
- 2 Zašroubujte šrouby, které připevňují montážní držák VESA k základně sestavy displeje.
- 3 Ved'te kabel reproduktoru vodítky pod montážním držákem VESA.

## Následné kroky

- 1 Namontujte [zadní kryt](#).
- 2 Namontujte [sestavu displeje](#).

# Demontáž krytu reproduktorů

---



**VAROVÁNÍ:** Před manipulací uvnitř počítače si přečtěte bezpečnostní informace dodané s počítačem a postupujte podle kroků popsaných v části [Před manipulací uvnitř počítače](#). Po dokončení práce uvnitř počítače postupujte podle pokynů v části [Po dokončení práce uvnitř počítače](#). Další vzorové postupy naleznete na domovské stránce Regulatory Compliance (Soulad s předpisy) na adrese [www.dell.com/regulatory\\_compliance](http://www.dell.com/regulatory_compliance).

## Přípravné kroky

- 1 Demontujte [sestavu stojanu](#).
- 2 Demontujte [zadní kryt](#).

## Postup

- 1 Vyšroubujte šrouby, které připevňují kryt reproduktorů k základně sestavy displeje.
- 2 Prsty sejměte kryt reproduktorů ze základny sestavy displeje.

**3** Zvedněte kryt reproduktorů z čelního krytu displeje.

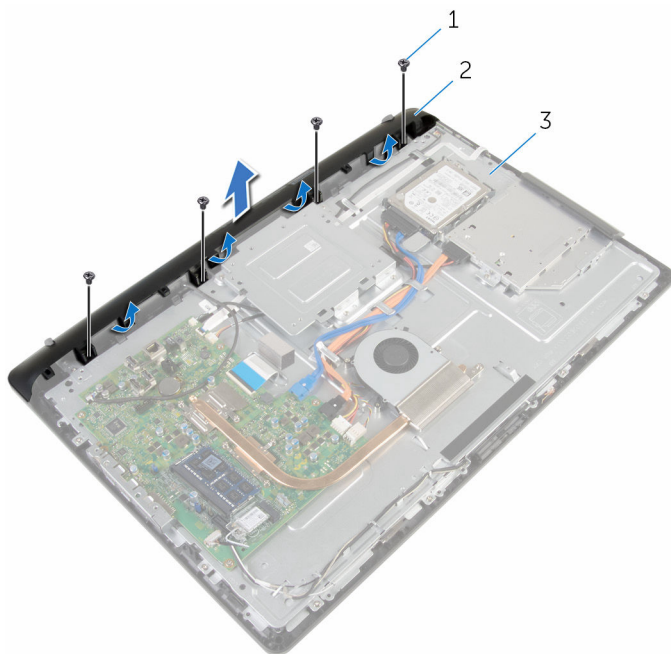

1 šrouby (4)

2 kryt reproduktorů

3 základna sestavy displeje

# Montáž krytu reproduktorů

---

 **VAROVÁNÍ:** Před manipulací uvnitř počítače si přečtěte bezpečnostní informace dodané s počítačem a postupujte podle kroků popsaných v části [Před manipulací uvnitř počítače](#). Po dokončení práce uvnitř počítače postupujte podle pokynů v části [Po dokončení práce uvnitř počítače](#). Další vzorové postupy naleznete na domovské stránce Regulatory Compliance (Soulad s předpisy) na adrese [www.dell.com/regulatory\\_compliance](http://www.dell.com/regulatory_compliance).

## Postup

- 1 Zarovnejte otvory pro šrouby na krytu reproduktorů s otvory pro šrouby na základně sestavy displeje a zatlačte kryt reproduktorů na místo (musí zapadnout do pozice).
- 2 Našroubujte šrouby připevňující kryt reproduktorů k základně sestavy displeje.

## Následné kroky

- 1 Namontujte [zadní kryt](#).
- 2 Namontujte [sestavu displeje](#).

# Vyjmutí reproduktorů

---



**VAROVÁNÍ:** Před manipulací uvnitř počítače si přečtěte bezpečnostní informace dodané s počítačem a postupujte podle kroků popsaných v části [Před manipulací uvnitř počítače](#). Po dokončení práce uvnitř počítače postupujte podle pokynů v části [Po dokončení práce uvnitř počítače](#). Další vzorové postupy naleznete na domovské stránce Regulatory Compliance (Soulad s předpisy) na adrese [www.dell.com/regulatory\\_compliance](http://www.dell.com/regulatory_compliance).

## Přípravné kroky

- 1 Demontujte [sestavu stojanu](#).
- 2 Demontujte [zadní kryt](#).
- 3 Sejměte [kryt reproduktorů](#).

## Postup

- 1 Odpojte kabel reproduktoru od základní desky.
- 2 Všimněte si vedení kabelu reproduktoru na základně panelu displeje.
- 3 Odstraňte pod úhlem kabel reproduktoru z montážního držáku VESA.
- 4 Vyšroubujte šroubek z montážního držáku VESA.
- 5 Odlepte pásku, kterou je kabel reproduktoru připevněn k montážnímu držáku VESA.
- 6 Všimněte si vedení kabelu reproduktoru propojujícího levý reproduktor s pravým reproduktorem a dále pozice pryžových průchodek na čelním krytu počítače.

- 7 Vyměňte reproduktory společně s kabelem reproduktoru z čelního krytu displeje.

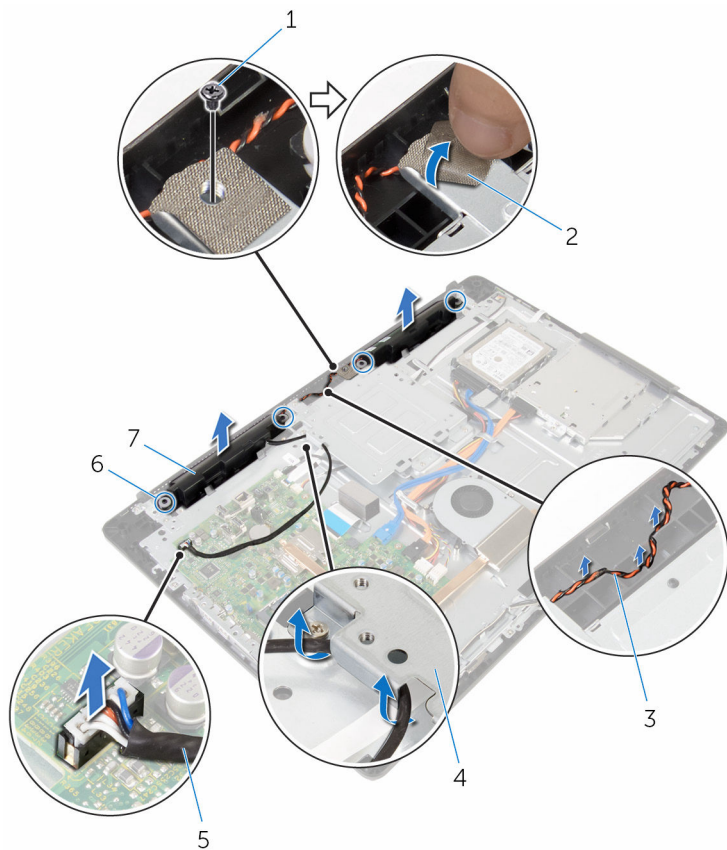

- |                              |                         |
|------------------------------|-------------------------|
| 1 šroub                      | 2 páska                 |
| 3 vedení kabelu reproduktoru | 4 montážní držák VESA   |
| 5 kabel reproduktoru         | 6 pryžové průchodky (4) |
| 7 reproduktory (2)           |                         |

# Instalace reproduktorů

---

 **VAROVÁNÍ:** Před manipulací uvnitř počítače si přečtete bezpečnostní informace dodané s počítačem a postupujte podle kroků popsaných v části [Před manipulací uvnitř počítače](#). Po dokončení práce uvnitř počítače postupujte podle pokynů v části [Po dokončení práce uvnitř počítače](#). Další vzorové postupy naleznete na domovské stránce Regulatory Compliance (Soulad s předpisy) na adrese [www.dell.com/regulatory\\_compliance](http://www.dell.com/regulatory_compliance).

## Postup

- 1 Za použití zarovnávacích kolíků a pryžových průchodek na čelním krytu displeje uložte reproduktory na čelní kryt displeje.
- 2 Vedďte kabel reproduktoru vodičkem na čelním krytu displeje.
- 3 Přilepte pásku, která upevňuje kabel reproduktoru k montážnímu držáku VESA.
- 4 Zašroubujte šroub na montážním držáku VESA.
- 5 Pokud při instalaci reproduktorů dojde k vyvléknutí průchodek, zatlačte je zpět na místo.
- 6 Vedďte kabel reproduktoru připojující levý reproduktor k pravému reproduktoru na základně sestavy displeje.
- 7 Vedďte a uložte kabel reproduktoru pod montážním držákem VESA.
- 8 Připojte kabel reproduktoru k základní desce.

## Následné kroky

- 1 Nasadte [kryt reproduktoru](#).
- 2 Namontujte [zadní kryt](#).
- 3 Namontujte [sestavu displeje](#).

# Demontáž desky ovládacích tlačítek

---

 **VAROVÁNÍ:** Před manipulací uvnitř počítače si přečtěte bezpečnostní informace dodané s počítačem a postupujte podle kroků popsanych v části [Před manipulací uvnitř počítače](#). Po dokončení práce uvnitř počítače postupujte podle pokynů v části [Po dokončení práce uvnitř počítače](#). Další vzorové postupy naleznete na domovské stránce Regulatory Compliance (Soulad s předpisy) na adrese [www.dell.com/regulatory\\_compliance](http://www.dell.com/regulatory_compliance).

## Přípravné kroky

- 1 Demontujte [sestavu stojanu](#).
- 2 Demontujte [zadní kryt](#).
- 3 Demontujte [montážní držák typu VESA](#).

## Postup

- 1 Zvedněte západku a odpojte kabel desky ovládacích tlačítek od základní desky.
- 2 Všimněte si vedení kabelu desky s ovládacími tlačítky a sejměte kabel z vodiček na základně sestavy displeje.
- 3 Prsty stiskněte zajišťovací spony na slotu desky ovládacích tlačítek.
- 4 Zvedněte desku ovládacích tlačítek z čelního krytu displeje.



**5** Zvedněte západku a odpojte kabel desky ovládacích tlačítek od této desky.

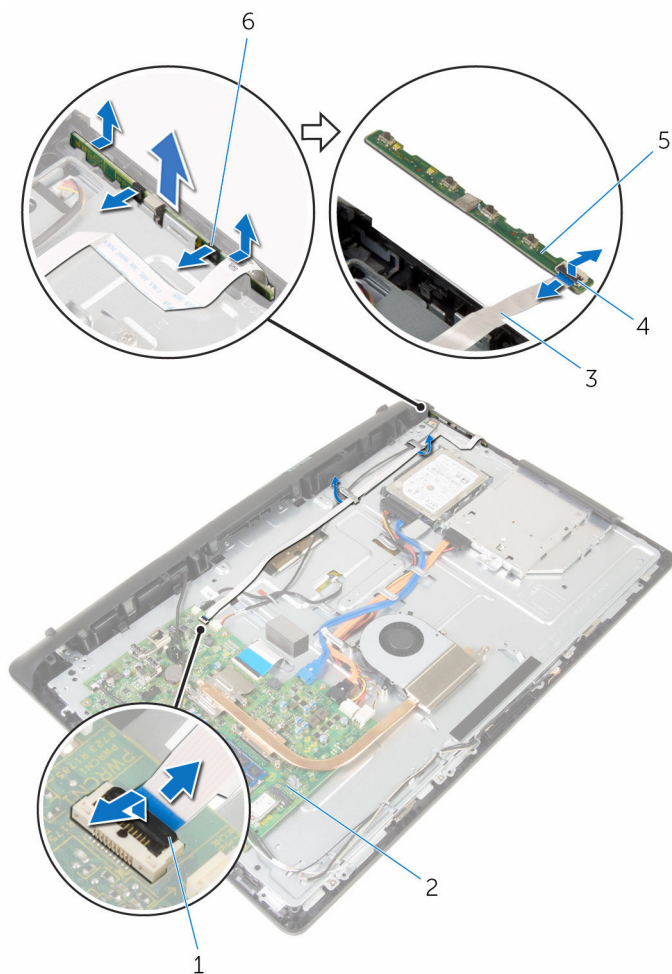

1 západka

3 kabel desky ovládacích tlačítek

5 deska ovládacích tlačítek

2 základní deska

4 západka

6 zajišťovací spony (2)

# Montáž desky ovládacích tlačítek

---

 **VAROVÁNÍ:** Před manipulací uvnitř počítače si přečtěte bezpečnostní informace dodané s počítačem a postupujte podle kroků popsaných v části [Před manipulací uvnitř počítače](#). Po dokončení práce uvnitř počítače postupujte podle pokynů v části [Po dokončení práce uvnitř počítače](#). Další vzorové postupy naleznete na domovské stránce Regulatory Compliance (Soulad s předpisy) na adrese [www.dell.com/regulatory\\_compliance](http://www.dell.com/regulatory_compliance).

## Postup

- 1 Zasuňte kabel desky ovládacích tlačítek do konektoru na desce ovládacích tlačítek a zatlačením na západku kabel zajistěte.
- 2 Zasuňte desku ovládacích tlačítek do slotu na čelním krytu displeje.
- 3 Ved'te kabel ovládacích tlačítek vodičky a přilepte kabel desky ovládacích tlačítek k základně sestavy displeje.
- 4 Zasuňte kabel desky ovládacích tlačítek do konektoru na základní desce a zatlačením na západku kabel zajistěte.

## Následné kroky

- 1 Namontujte [montážní držák typu VESA](#).
- 2 Namontujte [zadní kryt](#).
- 3 Namontujte [sestavu displeje](#).

# Demontáž sestavy displeje

---

 **VAROVÁNÍ:** Před manipulací uvnitř počítače si přečtěte bezpečnostní informace dodané s počítačem a postupujte podle kroků popsaných v části [Před manipulací uvnitř počítače](#). Po dokončení práce uvnitř počítače postupujte podle pokynů v části [Po dokončení práce uvnitř počítače](#). Další vzorové postupy naleznete na domovské stránce Regulatory Compliance (Soulad s předpisy) na adrese [www.dell.com/regulatory\\_compliance](http://www.dell.com/regulatory_compliance).

## Přípravné kroky

- 1 Demontujte [sestavu stojanu](#).
- 2 Demontujte [zadní kryt](#).
- 3 Vyjměte [optickou jednotku](#).
- 4 Vyjměte [pevný disk](#).
- 5 Vyjměte [paměťový modul](#).
- 6 Demontujte [bezdrátovou kartu](#).
- 7 Vyjměte [chladič](#).
- 8 Demontujte [ventilátor](#).
- 9 Demontujte [mikrofon](#).
- 10 Demontujte [kameru](#).
- 11 Demontujte [základní desku](#).
- 12 Demontujte [montážní držák typu VESA](#).
- 13 Sejměte [kryt reproduktorů](#).
- 14 Vyjměte [reproduktory](#).
- 15 Demontujte [desku ovládacích tlačítek](#).

# Postup

- 1 Všimněte si vedení kabelů optické jednotky a pevného disku a vyjměte kabely z vodiček na základně sestavy displeje.

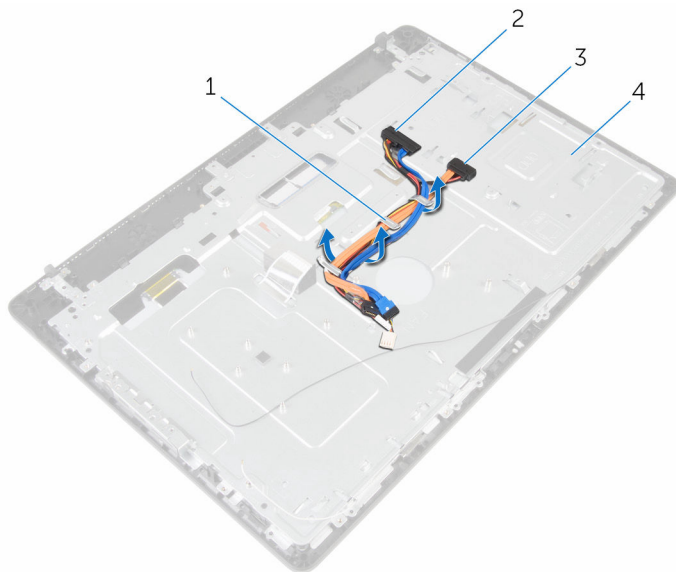

1 vodička

3 kabel optické jednotky

2 kabel pevného disku

4 základna sestavy displeje

- 2 Vyšroubujte šrouby připevňující základnu sestavy displeje k čelnímu krytu displeje.

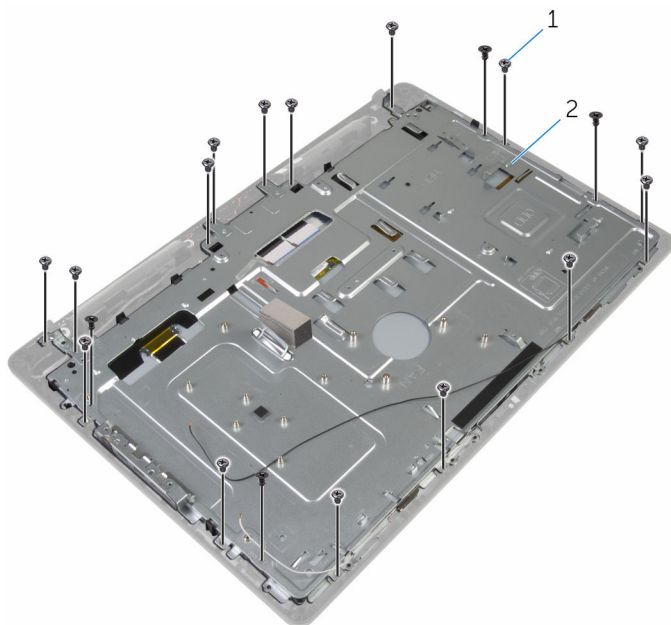

1 šrouby (19)

2 základna sestavy displeje

- 3 Uvolněte základnu sestavy displeje ze západek na čelním krytu displeje.
- 4 Ved'te kabel displeje přes slot na základně sestavy displeje.

**5** Zvedněte základnu sestavy displeje z čelního krytu displeje.

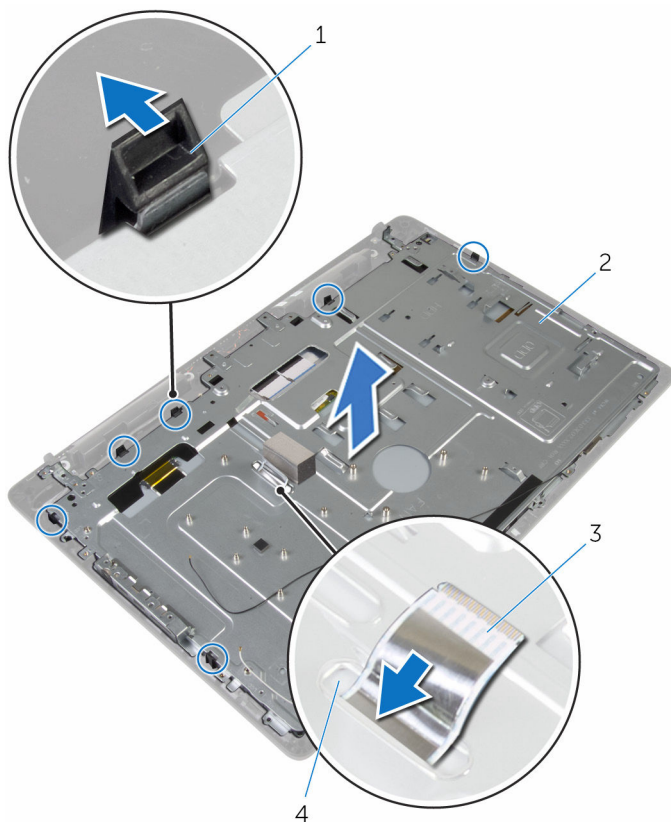

1 západky (6)

3 kabel displeje

2 základna sestavy displeje

4 slot

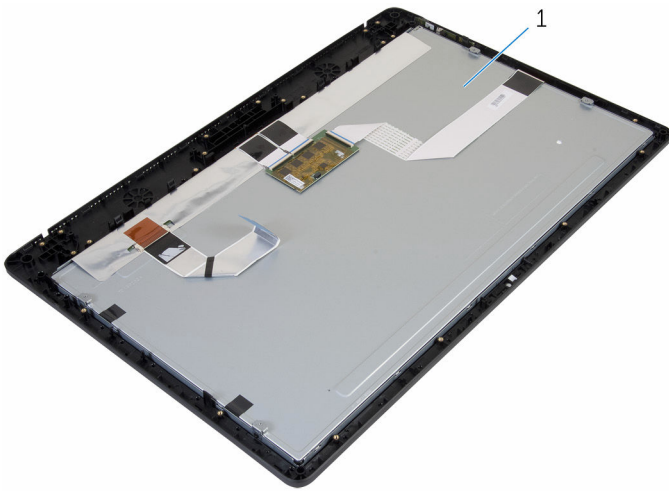

1 sestava displeje

# Montáž sestavy displeje

---

 **VAROVÁNÍ:** Před manipulací uvnitř počítače si přečtěte bezpečnostní informace dodané s počítačem a postupujte podle kroků popsanych v části [Před manipulací uvnitř počítače](#). Po dokončení práce uvnitř počítače postupujte podle pokynů v části [Po dokončení práce uvnitř počítače](#). Další vzorové postupy naleznete na domovské stránce Regulatory Compliance (Soulad s předpisy) na adrese [www.dell.com/regulatory\\_compliance](http://www.dell.com/regulatory_compliance).

## Postup

- 1 Veďte kabel displeje přes slot na základně sestavy displeje.
- 2 Zasuňte západky na čelním krytu displeje do slotů na základně sestavy displeje.
- 3 Vraťte základnu sestavy displeje na čelní kryt displeje.
- 4 Zašroubujte šrouby, které připevňují základnu sestavy displeje k čelnímu krytu displeje.
- 5 Veďte kabely optické jednotky a pevného disku přes vodička na základně sestavy displeje.

## Následné kroky

- 1 Demontujte [desku s ovládacími tlačítky](#).
- 2 Namontujte [reproduktory](#).
- 3 Nasadte [kryt reproduktoru](#).
- 4 Namontujte [montážní držák typu VESA](#).
- 5 Vložte [základní desku](#).
- 6 Namontujte [kameru](#).
- 7 Namontujte [mikrofon](#).
- 8 Namontujte [ventilátor](#).
- 9 Namontujte [chladič](#).
- 10 Namontujte [bezdrátovou kartu](#).
- 11 Vložte [paměťový modul](#).
- 12 Namontujte [pevný disk](#).
- 13 Namontujte [optickou jednotku](#).



- 14 Namontujte [zadní kryt](#).
- 15 Namontujte [sestavu displeje](#).

# Demontáž pryžových montážních noh

---

 **VAROVÁNÍ:** Před manipulací uvnitř počítače si přečtěte bezpečnostní informace dodané s počítačem a postupujte podle kroků popsanych v části [Před manipulací uvnitř počítače](#). Po dokončení práce uvnitř počítače postupujte podle pokynů v části [Po dokončení práce uvnitř počítače](#). Další vzorové postupy naleznete na domovské stránce Regulatory Compliance (Soulad s předpisy) na adrese [www.dell.com/regulatory\\_compliance](http://www.dell.com/regulatory_compliance).

## Přípravné kroky

- 1 Demontujte [sestavu stojanu](#).
- 2 Demontujte [zadní kryt](#).
- 3 Vyjměte [optickou jednotku](#).
- 4 Vyjměte [pevný disk](#).
- 5 Vyjměte [paměťový modul](#).
- 6 Demontujte [bezdrátovou kartu](#).
- 7 Vyjměte [chladič](#).
- 8 Demontujte [ventilátor](#).
- 9 Demontujte [mikrofon](#).
- 10 Demontujte [kameru](#).
- 11 Demontujte [základní desku](#).
- 12 Demontujte [montážní držák typu VESA](#).
- 13 Sejměte [kryt reproduktorů](#).
- 14 Vyjměte [reproduktory](#).
- 15 Demontujte [desku ovládacích tlačítek](#).
- 16 Demontujte [sestavu displeje](#).

## Postup

- 1 Vyšroubujte šrouby, které připevňují pryžové montážní nohy k čelnímu krytu displeje.

2 Zvedněte pryžové montážní nohy z čelního krytu displeje.

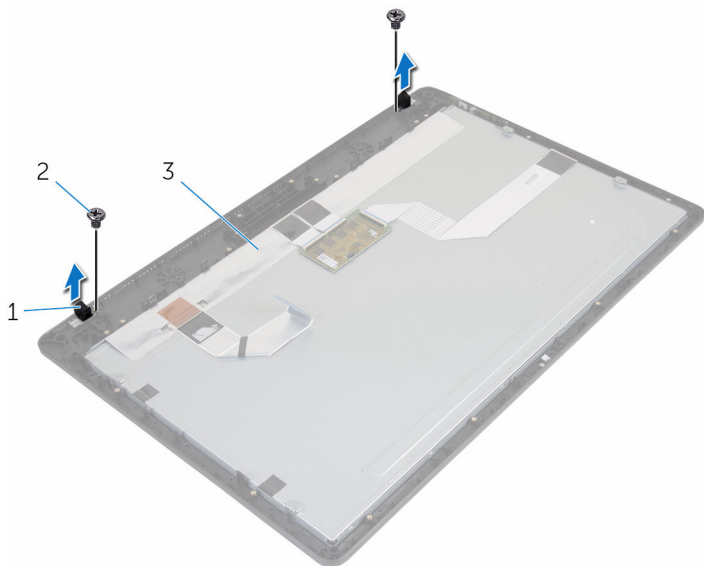

1 pryžové montážní nohy (2)

2 šrouby (2)

3 čelní kryt displeje

# Montáž pryžových noh

---

 **VAROVÁNÍ:** Před manipulací uvnitř počítače si přečtěte bezpečnostní informace dodané s počítačem a postupujte podle kroků popsaných v části [Před manipulací uvnitř počítače](#). Po dokončení práce uvnitř počítače postupujte podle pokynů v části [Po dokončení práce uvnitř počítače](#). Další vzorové postupy naleznete na domovské stránce Regulatory Compliance (Soulad s předpisy) na adrese [www.dell.com/regulatory\\_compliance](http://www.dell.com/regulatory_compliance).

## Postup

- 1 Zarovnejte otvory pro šrouby na pryžových montážních nohách s otvory pro šrouby v čelním krytu displeje.
- 2 Našroubujte šrouby připevňující pryžové montážní nohy k čelním krytu displeje.

## Následné kroky

- 1 Nasaďte [sestavu displeje](#) zpět.
- 2 Demontujte [desku s ovládacími tlačítky](#).
- 3 Namontujte [reproduktory](#).
- 4 Nasaďte [kryt reproduktoru](#).
- 5 Namontujte [montážní držák typu VESA](#).
- 6 Vložte [základní desku](#).
- 7 Namontujte [kameru](#).
- 8 Namontujte [mikrofon](#).
- 9 Namontujte [ventilátor](#).
- 10 Namontujte [chladič](#).
- 11 Namontujte [bezdrátovou kartu](#).
- 12 Vložte [paměťový modul](#).
- 13 Namontujte [pevný disk](#).
- 14 Namontujte [optickou jednotku](#).
- 15 Namontujte [zadní kryt](#).
- 16 Namontujte [sestavu displeje](#).

# Aktualizace systému BIOS

---

Aktualizaci systému BIOS je vhodné provést v případě, že je k dispozici jeho nová verze, nebo v případě výměny systémové desky. Postup aktualizace systému BIOS:

- 1 Zapněte počítač.
- 2 Přejděte na web **www.dell.com/support**.
- 3 Klikněte na možnost **Product Support** (Podpora produktu), zadejte výrobní číslo počítače a klikněte na možnost **Submit** (Odeslat).  
 **POZNÁMKA:** Pokud výrobní číslo nemáte k dispozici, použijte funkci automatického rozpoznání nebo ručně vyhledejte model počítače.
- 4 Klikněte na možnost **Drivers & Downloads** (Ovladače a soubory ke stažení).
- 5 Vyberte operační systém nainstalovaný v počítači.
- 6 Přejděte na stránce dolů a rozbalte možnost **BIOS** (Systém BIOS).
- 7 Klikněte na odkaz **Stahování souboru** a stáhněte si nejnovější verzi systému BIOS pro váš počítač.
- 8 Uložte soubor a po dokončení stahování přejděte do složky, kam jste uložili soubor s aktualizací systému BIOS.
- 9 Dvakrát klikněte na ikonu souboru s aktualizací systému BIOS a postupujte podle pokynů na obrazovce.